

TRAMPOLINE SUNSHADE

Assembly & Use Instructions

The information in this document is subject to change without notice.
© Copyright Springfree[®] Trampoline Inc.
2005, 2021. All rights reserved.
711309

WARNING

Read the warnings on this page and those contained in the User Guide before you assemble and use this accessory and the trampoline.

 If you anticipate severe weather, take down the Sunshade and store in a safe location. In extreme weather, lower the enclosure, and consider moving the trampoline to a sheltered location or disassembling the trampoline completely. It is the responsibility of the user to safely secure the trampoline during inclement weather.

 Never remove a net rod from its net rod pocket or disengage (unlock) the metal joiner while the net rod is under tension.

 Do not leave the Sunshade installed on the trampoline if the wind is gusting over 20mph (32kph). Wind damage to the Sunshade or trampoline is not covered by the warranty.

 The Springfree Sunshade should NOT be relied upon as the only form of ultraviolet radiation (UVR) protection. Prolonged UVR exposure can cause eye and skin damage and chronic or even fatal, health problems. The shade cannot protect you from indirect or reflected UVR.

 As a precaution against unexpected weather, do not leave the Sunshade installed on the trampoline over night or when unsupervised, or when you are away for extended periods of time.

 Entrapment and choking hazard possible for children under 6 years of age.

- A. Keep small children at least 25 ft (7.5 m) away while assembling the trampoline; they could be injured by improperly assembled rods releasing and ejecting from the frame.
- B. The owner and supervisors of the trampoline are responsible to make all users aware of practices specified in the User Guide.
- C. The Springfree Sunshade is only for use on Springfree trampolines.
- D. Do not intentionally make contact with the Sunshade while jumping.
- E. Do not hang, kick, cut or climb on the Sunshade.
- F. Do not assemble or install the Sunshade in windy or inclement weather.
- G. Wear protective clothing that covers as much of your body as possible and is made of lightweight, closely woven material with a UPF at least 50. A broad brimmed hat that shields your face, neck, and ears is also strongly recommended.

- H. Apply SPF 30+ or higher broad-spectrum sunscreen liberally to dry skin, at least 20 minutes before sun exposure. Reapply every two hours when outdoors or after swimming, towel drying, perspiring heavily or washing.
- I. Consider wearing close fitting sunglasses with an eye protection factor (EPF) greater than 9.
- J. In heavy snow or wind, your Sunshade could invert or collapse and may injure jumpers or damage the trampoline. The trampoline should not be used in inclement weather, particularly if the shade is installed.
- K. In regions where heavy snowfall may occur, snow must not be allowed to accumulate on the shade as the weight may cause the structure to collapse.
- L. The Sunshade has a central water drain, however, water can pool at the perimeter of the shade if the trampoline is not positioned on a flat and level surface. Pooling water may damage the Sunshade, distort the Sunshade fabric, and could cause the perimeter rod to break.
- M. Do not expose the shade or any part of the trampoline to open fire.

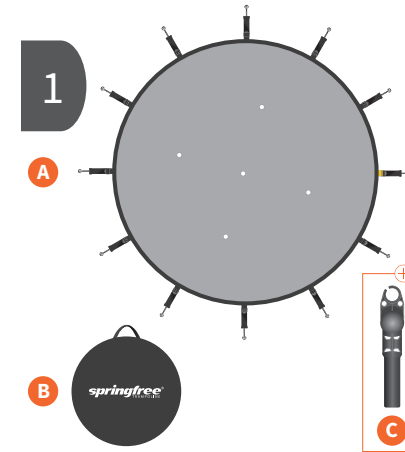

Part	Quantity
A. Sunshade	1
B. Sunshade storage bag	1
C. Brackets	
R30, R54	8
O47, O77, O92	10
R79, R132, S72, S113, S155	12

- Lay out the parts as shown. If you are missing any parts please contact Springfree Trampoline directly.

 **NOTE** - Your trampoline model may differ from the one shown, however the steps and warnings remain the same.

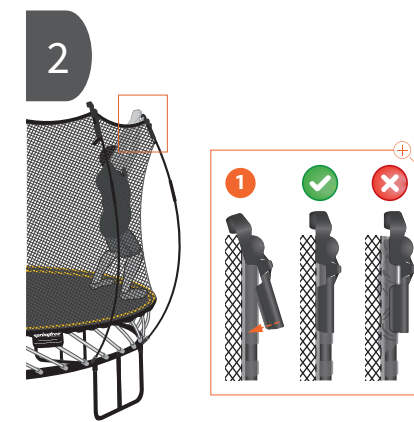

 **WARNING** - Keep the area around the trampoline clear of people or pets during Sunshade assembly.

- Standing inside the trampoline enclosure, take hold of one of the net rods and bend it back towards your body.
- Apply pressure along the length of the bracket until it snaps into place and is firmly seated against the rod.
- Carefully apply pressure along the length of the bracket until it is firmly seated against the rod. Take care not to let the pocket material bunch unevenly under the bracket.

 **NOTE** - Double check that all the brackets are firmly affixed to the rod. If they are not fully in place, you could damage your trampoline or Sunshade.

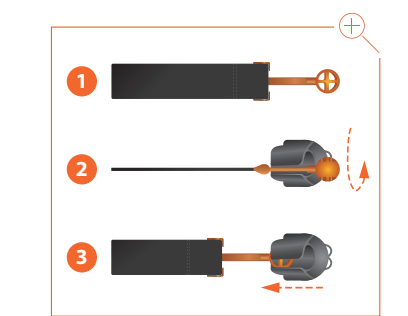
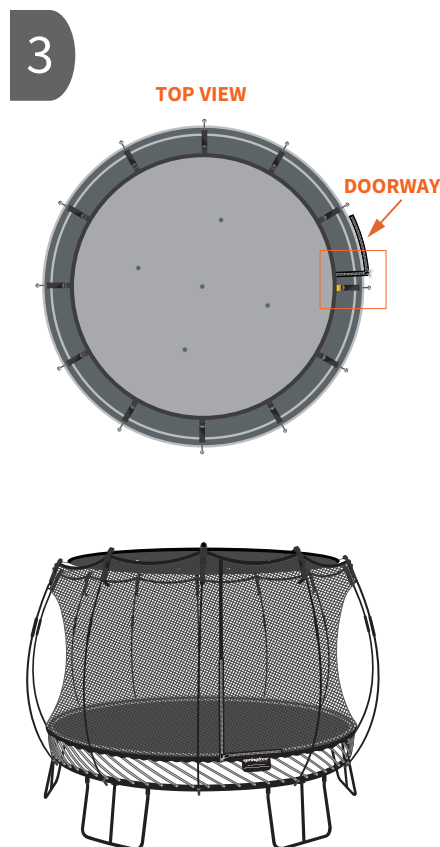

- Lay out the Sunshade flat on the mat with the silver side facing up.
- Locate the yellow tag on the edge of the shade. Standing inside the trampoline enclosure, the yellow tag should align with the first net rod to the RIGHT of the entrance.
- Take hold of the plastic end of the strap directly above the yellow tag. Twist the plastic end of the strap 90° and slide it down through the opening at the top of the bracket.
- Continue working your way around the enclosure installing all the straps.
- To remove the shade, twist the plastic end of the strap and lift it out of the bracket.

 **TIP** - Throughout this manual, certain images contain parts that have been colored orange. This is meant to bring specific attention to a particular part and is not a representation of their actual color.

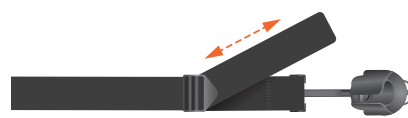
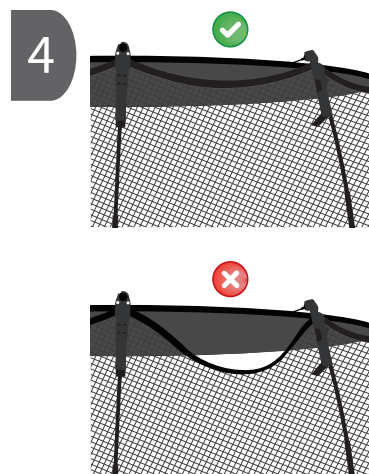

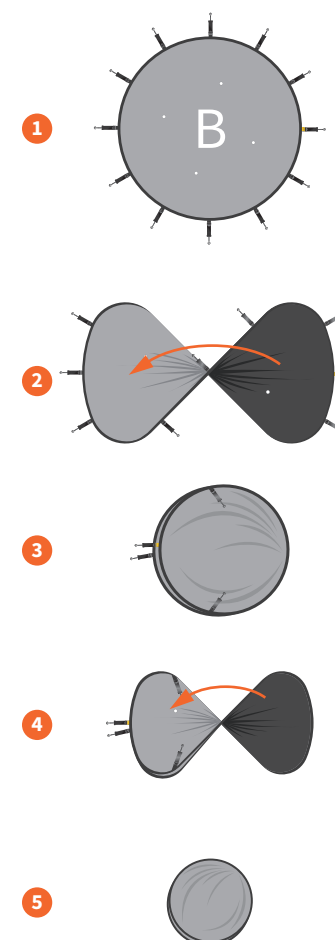
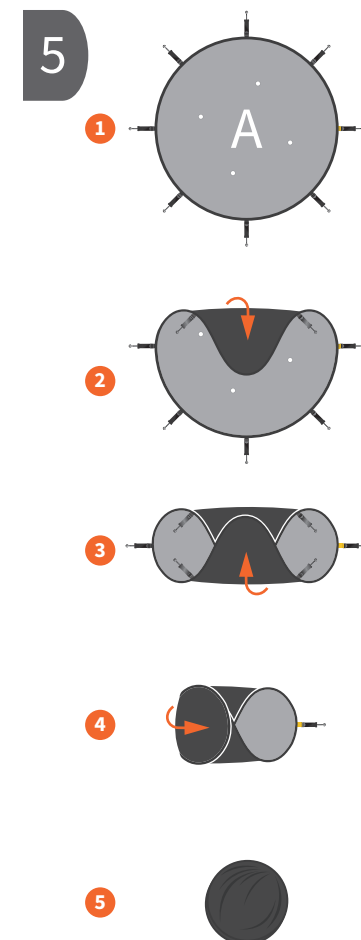

- Once the shade is fully installed, inspect the top of the net between each of the net rods.
- If the net is drooping or if the shade is sagging, tighten or loosen the adjustable straps until the top of the net and the shade are flat.

 **TIP** - When adjusting the straps, be sure to adjust all sides evenly so that the shade is positioned above the center of the mat.



- If you have an R30 trampoline, follow option A. For all other models, follow option B.
- To fold the shade, you need two people. Carefully follow the method illustrated above. The rod around the edge of the shade is very flexible, so don't worry about it breaking.

 **NOTE** - The Sunshade brackets can be left in place for faster assembly in the future.

 **WARNING** - If you anticipate severe weather, the Sunshade should be taken down and stored in a safe location.

1 YEAR WARRANTY

All Springfree Trampoline Accessories are covered by a one year warranty. We warrant our products to be free of defects in material and workmanship under normal domestic use and service conditions which does not include general wear and tear, burns, cuts or snags. For more details, visit:

www.springfreetrampoline.com/warranty-information

⚠️ AVERTISSEMENT

Veillez lire les mises en garde de cette page et celles du Guide d'Utilisation avant l'assemblage et l'utilisation.

Si des intempéries sont annoncées, démontez le pare-soleil et rangez-le dans un endroit sûr. En cas de conditions météorologiques extrêmes, abaissez l'enceinte et envisagez de déplacer le trampoline vers un endroit abrité ou démontez-le entièrement. Il incombe à l'utilisateur de placer le trampoline en toute sécurité pendant les intempéries.



Ne tentez jamais d'enlever une tige d'enceinte de sa pochette ou de dégager (déverrouiller) le protège-tige quand la tige d'enceinte est sous tension.



Ne laissez pas le pare-soleil installé sur le trampoline si le vent souffle à plus de 32 km/h. Les dégâts causés par le vent au pare-soleil ou au trampoline ne sont pas couverts par la garantie.

Le pare-soleil Springfree ne DOIT PAS être considéré comme la seule protection contre les rayons ultraviolets (UV).



L'exposition prolongée aux rayons UV peut causer des dommages aux yeux et à la peau et des problèmes de santé chroniques ou même mortels. Le pare-soleil ne peut pas vous protéger contre les rayons UV indirects ou réfléchis.

PARE-SOLEIL POUR TRAMPOLINE

Directives d'Assemblage

L'information contenue dans ce document peut être modifiée sans préavis.
© Springfree Trampoline Inc. 2005, 2021. Tous droits réservés. 711309



Par mesure de précaution contre les intempéries inattendues, ne laissez pas le pare-soleil installé sur le trampoline pendant la nuit, lorsque vous n'êtes pas à proximité ou lorsque vous êtes absent pendant de longues périodes.



Risque de piégeage possible pour les enfants de moins de 6 ans.

- A. Gardez les jeunes enfants à au moins 7.5 m (25 pi) du trampoline durant l'assemblage de ce dernier; les enfants pourraient être blessés par des tiges mal assemblées se dégageant de l'armature.
- B. Le propriétaire et surveillants du trampoline sont responsables afin que chaque utilisateurs aient connaissance des pratiques spécifiées dans le Guide de l'Utilisateur.
- C. Le pare-soleil Springfree doit être utilisé uniquement pour les trampolines Springfree.
- D. Ne touchez pas intentionnellement le parasol pendant que vous sautez.
- E. Ne vous accrochez pas, ne tapez pas, ne coupez pas ou ne grimpez pas sur le pare-soleil.
- F. N'assemblez et n'installez pas le pare-soleil en cas de conditions météorologiques difficiles ou d'intempéries.
- G. Portez des vêtements de protection qui couvrent votre corps autant que possible et qui sont fabriqués en tissus légers et étroitement tissés avec une protection UV50. Un chapeau à larges bords qui protège votre visage, votre cou

et vos oreilles est également fortement recommandé.

- H. Appliquez généreusement de la crème solaire SPF 30+ sur votre peau au moins 20 minutes avant de vous exposer au soleil. Réappliquez toutes les deux heures ou après vous être baigné, séché, lavé ou avoir transpiré.
- I. Envisagez de porter des lunettes de soleil ajustées avec un facteur de protection des yeux supérieur à 3.
- J. En cas de neige ou de vent, votre pare-soleil pourrait se retourner ou s'effondrer et blesser les sauteurs ou endommager le trampoline. Le trampoline ne doit pas être utilisé en cas de mauvais temps, en particulier si le pare-soleil est installé.
- K. Dans les régions où de fortes chutes de neige sont attendues, la neige ne doit pas s'accumuler sur le pare-soleil car le poids peut provoquer l'effondrement de la structure.
- L. Le pare-soleil dispose d'une gouttière centrale, cependant, l'eau peut s'accumuler au bord du pare-soleil si le trampoline n'est pas positionné sur une surface plane. L'accumulation d'eau peut endommager le pare-soleil, déformer le tissu et provoquer une rupture de la structure.
- M. N'exposez pas le pare-soleil ou toute autre partie du trampoline au feu.

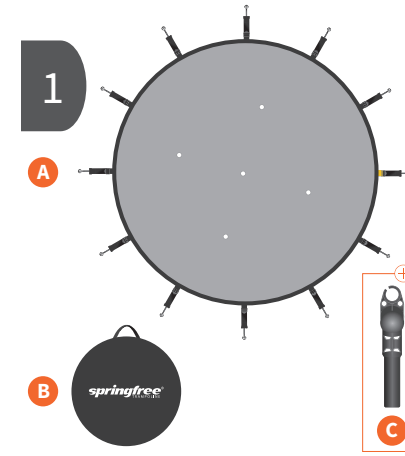

Pièces	Quantité
A. Pare-soleil	1
B. Sac de rangement pour pare-soleil	1
C. Crochets	
R30, R54	8
O47, O77, O92	10
R79, R132, S72, S113, S155	12

- Posez les pièces comme indiqué et vérifiez que vous avez le nombre correct de crochets en fonction de votre modèle de trampoline. Si des pièces vous manquent, veuillez contacter directement Springfree Trampoline.



REMARQUE - Votre modèle de trampoline peut différer de celui illustré, mais les étapes de démontage restent les mêmes.

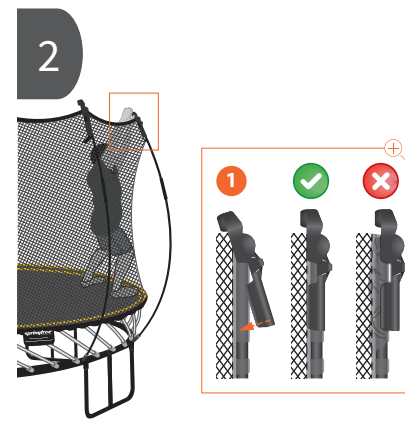

AVERTISSEMENT - Faites en sorte que la zone entourant le trampoline ne comporte ni animaux de compagnie ni personnes pendant l'assemblage du pare-soleil.

- Debout à l'intérieur de l'enceinte du trampoline, saisissez l'une des barres du filet et reculez-la vers votre corps.
- Appliquez une pression sur la longueur du crochet jusqu'à ce qu'il s'enclenche et soit bien fixé contre la barre.
- Appuyez délicatement sur la longueur du crochet jusqu'à ce qu'il soit bien fixé contre la barre. Veillez à ne pas laisser le tissu se répartir de manière inégale sous les crochets.



REMARQUE - Vérifiez bien que tous les crochets sont solidement fixés sur la barre. S'ils ne sont pas bien en place, vous risquez d'endommager votre trampoline ou votre pare-soleil.

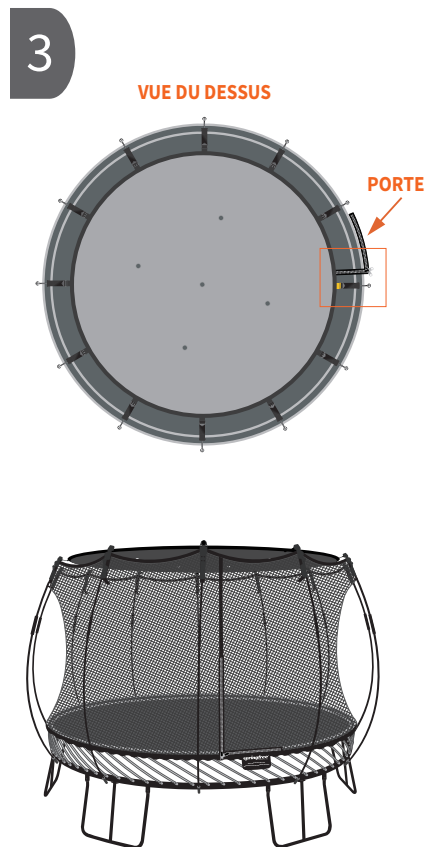

- Posez le pare-soleil sur le tapis avec le côté argenté vers le haut.
- Localisez l'étiquette jaune sur le bord du pare-soleil. Debout à l'intérieur de l'enceinte du trampoline, l'étiquette jaune doit s'aligner avec la première barre filetée vers la DROITE de l'entrée.
- Mettez l'extrémité en plastique de la sangle directement au-dessus de l'étiquette jaune. Tordez l'extrémité en plastique de la sangle à 90° et glissez-la vers le bas à travers l'ouverture située en haut du crochet.
- Faites de même sur tout le tour de l'enceinte et installez toutes les sangles.
- Pour enlever le pare-soleil, tordez l'extrémité en plastique de la sangle et soulevez-la hors du crochet.



CONSEIL - Tout au long de ce mode d'emploi, certaines images contiennent des éléments colorés en orange. Ceci est destiné à attirer l'attention sur une partie particulière et n'est pas une représentation de leur couleur réelle.

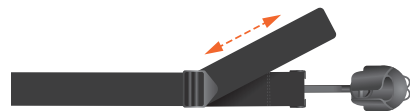
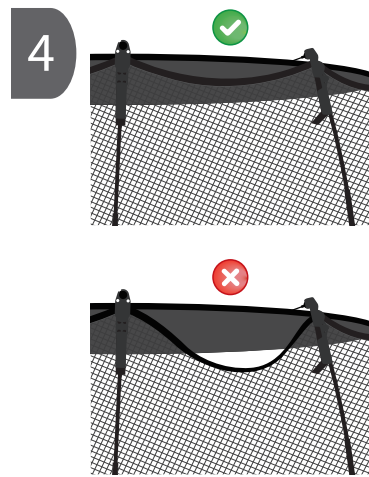

- Une fois que le pare-soleil est complètement installé, inspectez la partie supérieure du filet entre chacune des barres.
- Si le filet tombe ou si le pare-soleil s'affaisse, serrez ou desserrez les sangles réglables jusqu'à ce que le haut du filet et le pare-soleil soient plats.



CONSEIL - Lors du réglage des sangles, assurez-vous d'ajuster tous les côtés uniformément afin que le pare-soleil soit positionné au-dessus du centre du tapis.

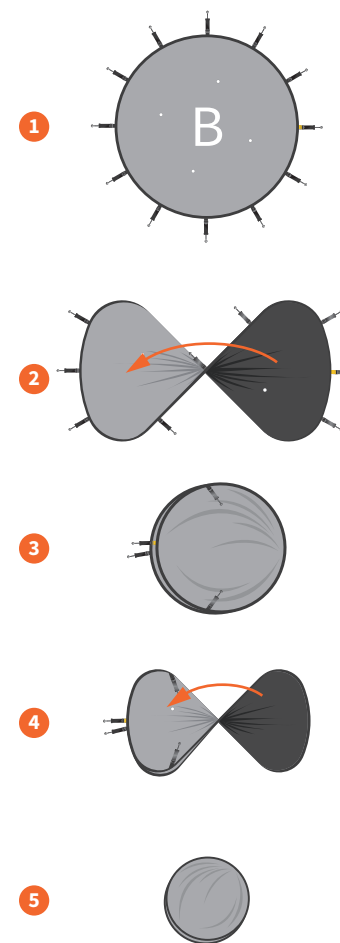
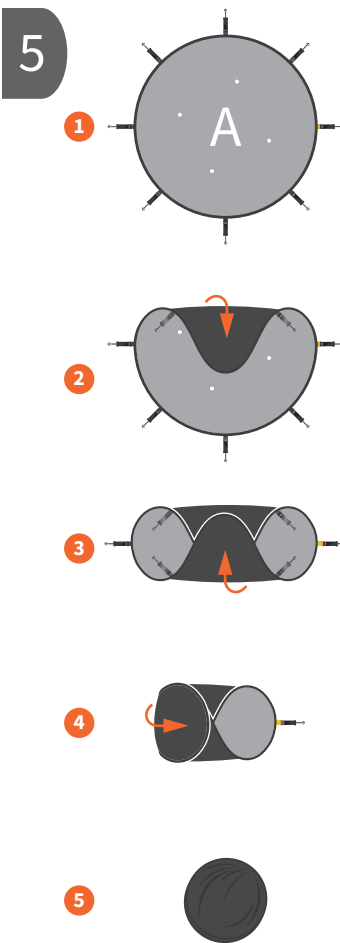

- Si vous avez une R30, suivez l'étape A. Pour tous les autres trampoline, suivez l'étape B.
- Avec deux personnes qui se tiennent de chaque côté du pare-soleil, suivez attentivement la méthode indiquée ci-dessus. La tige entourant le pare-soleil est très flexible, alors ne craignez pas qu'elle se casse.



REMARQUE - Laissez-les crochets du pare-soleil en place pour un assemblage plus rapides la prochaine fois.



AVERTISSEMENT - Si du mauvais temps est prévu, le pare-soleil doit être retiré et rangé dans un endroit sûr.



Tous les accessoires du trampoline Springfree sont couverts par une garantie d'un an. Nous garantissons que nos produits sont exempts de défauts de matériel et de fabrication dans des conditions d'utilisation résidentielle et d'entretien normales. La garantie n'inclut pas l'usure normale générale, les brûlures, les coupures ou les accrocs. Cliquez ici pour obtenir plus de détails:

www.springfreetrampoline.com/warranty-information