

R 79

ROND MOYEN

 **springfree**[®]
TRAMPOLINE

Trampoline et Enceinte
Directives d'Assemblage

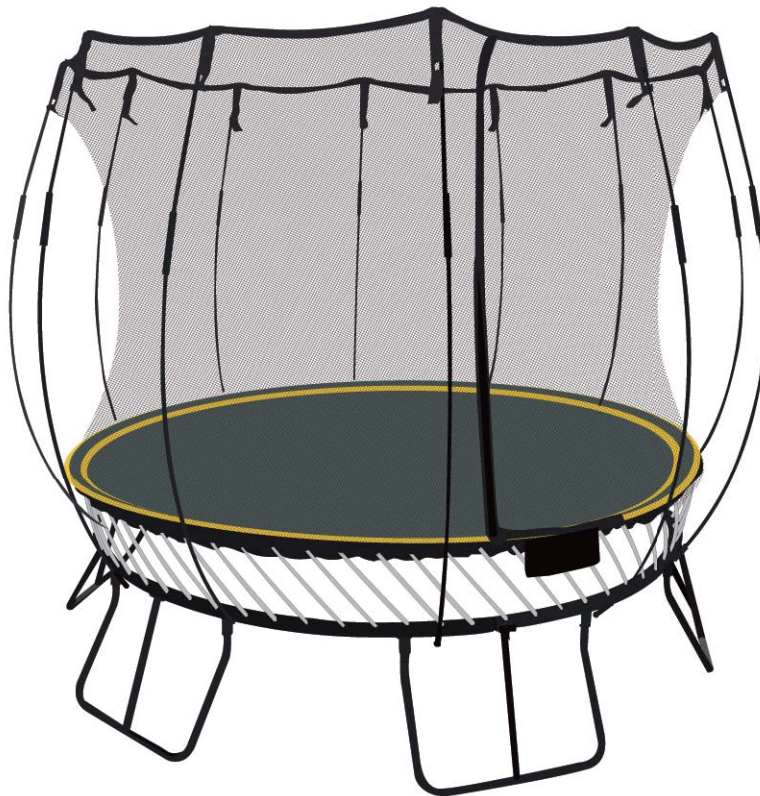

Poids recommandé 250 lbs (115 kg)
Version 718602

L'information contenue dans ce document peut être modifiée sans préavis.
© Springfree Trampoline Inc. 2005, 2013. Tous droits réservés.



AVERTISSEMENT: Veuillez lire les mises en garde de cette page et celles du guide d'utilisation avant l'assemblage et l'utilisation de ce trampoline et de cette enceinte.



Ne faites et ne permettez aucun saut périlleux. Une chute sur la tête ou le cou peut entraîner de graves blessures, la paralysie ou la mort, même si l'on atterrit au centre du tapis.



N'admettez pas plus d'une personne à la fois sur le trampoline. L'emploi du trampoline par plusieurs personnes en même temps augmente le risque de blessures.



Faites preuve de prudence avec toute tige sous tension jusqu'à ce que vous soyez certain qu'elle est bien assemblée ou démontée. Gardez le visage loin des tiges sous tension.



Ne tentez jamais d'enlever une tige d'enceinte noire de sa pochette ou de dégager (déverrouiller) le protège-tige quand la tige d'enceinte noire est sous tension.



Ne saisissez aucune tige et ne mettez pas les doigts entre les tiges pendant qu'une personne saute sur le trampoline.



Votre trampoline Springfree a été conçu pour un usage résidentiel par des enfants et des adultes. Le poids recommandé pour ce trampoline est indiqué sur la page couverture de ce manuel et sur le dessus de l'emballage du trampoline. Les sauteurs dont le poids excède le maximum recommandé courent un risque de blessure plus grand et ne devraient donc pas utiliser le trampoline. Les sauteurs dont le poids est équivalent au maximum recommandé ou près de ce dernier doivent prendre des précautions supplémentaires en exécutant leurs manœuvres afin de s'assurer de ne pas entrer en contact avec le sol en sautant, qui peut entraîner des blessures graves.



Précautions relatives à l'assemblage

Veillez lire les directives suivantes avant de commencer la procédure d'assemblage.

1. Gardez les jeunes enfants à au moins 7,62m (25pi) du trampoline durant l'assemblage de ce dernier; les enfants pourraient être blessés par des tiges mal assemblées se dégageant de l'armature.
2. Ne tentez pas d'utiliser le trampoline avant qu'il ne soit complètement assemblé.
3. L'installation demande généralement deux heures. Il est recommandé que l'assemblage soit effectué par deux personnes.
4. Il est conseillé de porter des gants durant la procédure d'assemblage.
5. Veuillez garder en tête qu'une fois sous tension, les tiges peuvent se dégager et causer des blessures.
6. Faites preuve de prudence avec toute tige sous tension jusqu'à ce que vous soyez certain qu'elle est bien assemblée. Notamment, gardez le visage loin des tiges pendant l'assemblage ou le démontage. Une tige mal installée peut se dégager et causer des lésions faciales ou la cécité.
7. Les protège-tiges visent à offrir une protection contre les fragments ou les éclats de fibre de verre. N'enlevez pas les protège-tiges.

Icônes utilisées dans ce manuel

Nous avons inclus plusieurs icônes utiles pour toute la procédure d'installation afin de faciliter le plus possible l'assemblage de votre trampoline. Nous vous recommandons fortement de suivre ces icônes attentivement. Voici la signification de chacune des icônes:



AVERTISSEMENT - Cette icône met en garde contre un danger potentiel. Prêtez une attention particulière à ces icônes.



NOTE - Nous utilisons cette icône pour signaler une information importante ne devant pas être négligée.



CONSEIL - Cette icône met en évidence les techniques ou trucs pouvant simplifier la procédure d'installation.



SCANNEZ ICI - Nous utilisons cette icône pour vous diriger vers notre site Web où vous trouverez des vidéos de démonstration utiles qui vous guideront dans une étape particulière de l'installation. Pour vous faciliter la tâche, nous incluons également l'adresse Web.

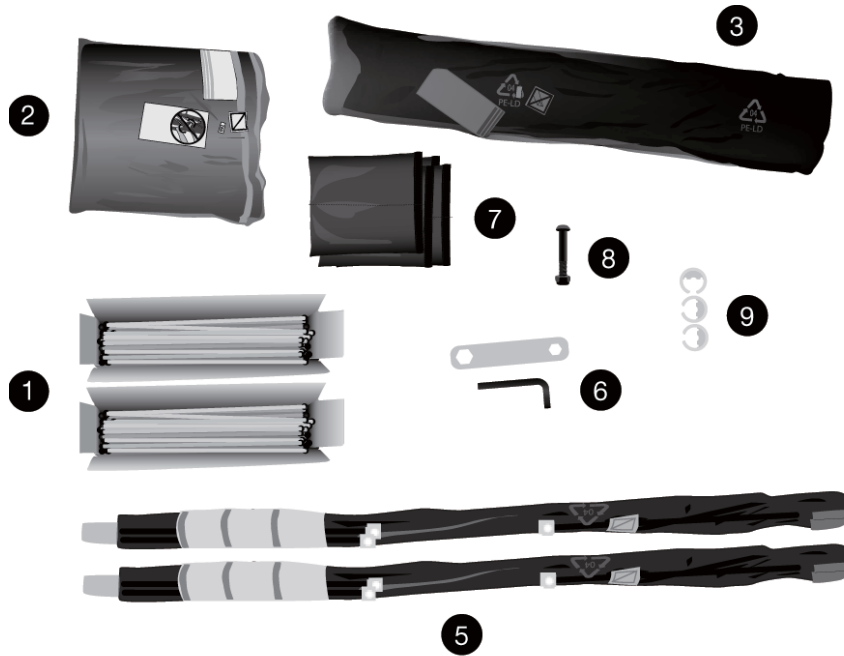

Pièces	Quantité	Pièces	Quantité		
1	Tiges de tapis blanches	72	6	Clés	2
2	Tapis	1	7	Sacs à sable	4
3	Enceinte	1	8	Petits boulons et écrous de rechange	1
4	Attaches en C (fixées à l'armature)	12	9	Attaches en C de rechange	3
5	Tiges d'enceinte noires	12			



CONSEIL - Assemblez le trampoline sur une surface plane.

- Disposez les pièces énumérées tel qu'indiqué.



SCANNEZ ICI ou visitez le <http://springfr.ee/install-ov> pour consulter une vidéo de démonstration utile.

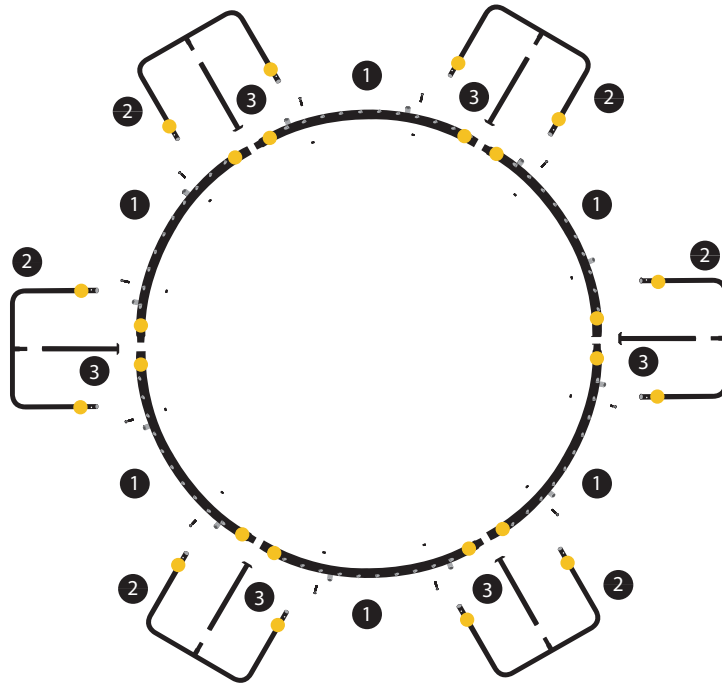

Pièces	Quantité	Pièces	Quantité
1 Sections incurvées de l'armature	6	3 Montants centraux	6
2 Pieds	6	4 Petits boulons et écrous	12

- Disposez les pièces restantes, tel qu'illustré. Les autocollants jaunes ● des sections d'armature et de pieds doivent tous faire face vers le haut.
- Vérifiez que toutes les pièces du trampoline sont présentes. Si l'une des pièces est manquante, veuillez communiquer avec le centre de service à la clientèle Springfree® le plus près de chez vous.



SCANNEZ ICI ou visitez le <http://springfr.ee/step-2> pour consulter une vidéo de démonstration utile.

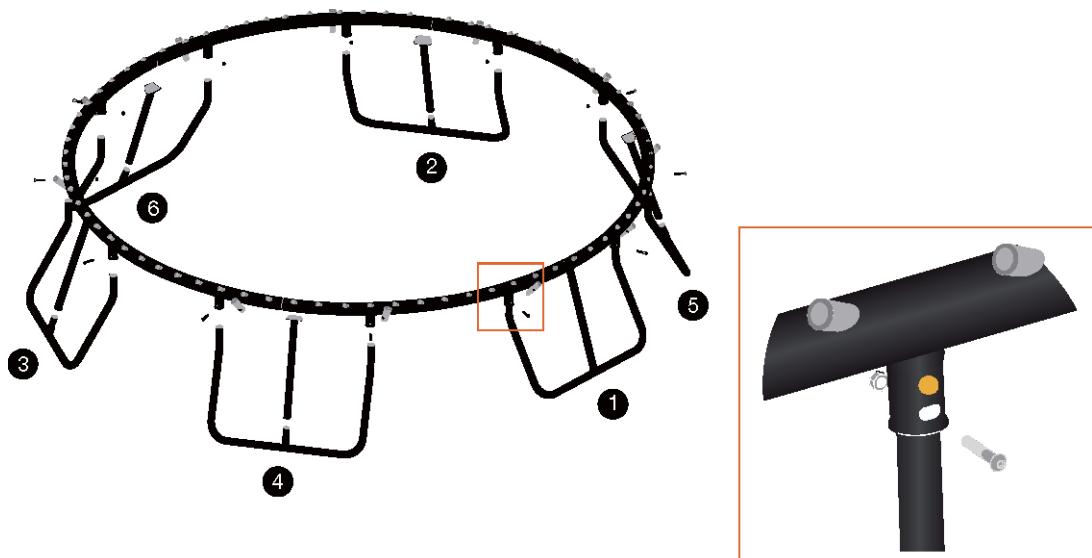

AVERTISSEMENT - Utilisez les outils fournis. Ne serrez pas les boulons avec un tournevis électrique, une clé dynamométrique ou une perceuse.



CONSEIL - L'armature peut sembler lâche une fois assemblée, mais elle deviendra tendue et rigide après l'installation du tapis.

- Fixez un montant central au milieu de chaque pied. Assurez-vous que la couleur du montant central est la même que celle du pied.
- Ensuite, dans l'ordre indiqué sur l'illustration (de 1 à 6), soulevez l'armature et insérez uniformément les pieds dans les douilles de l'armature. Nous recommandons que cette étape soit effectuée par deux personnes. Une personne tient l'armature debout et à l'horizontale pendant que l'autre personne insère les pieds dans les douilles.
- Fixez chaque pied à l'armature avant de passer au pied suivant.

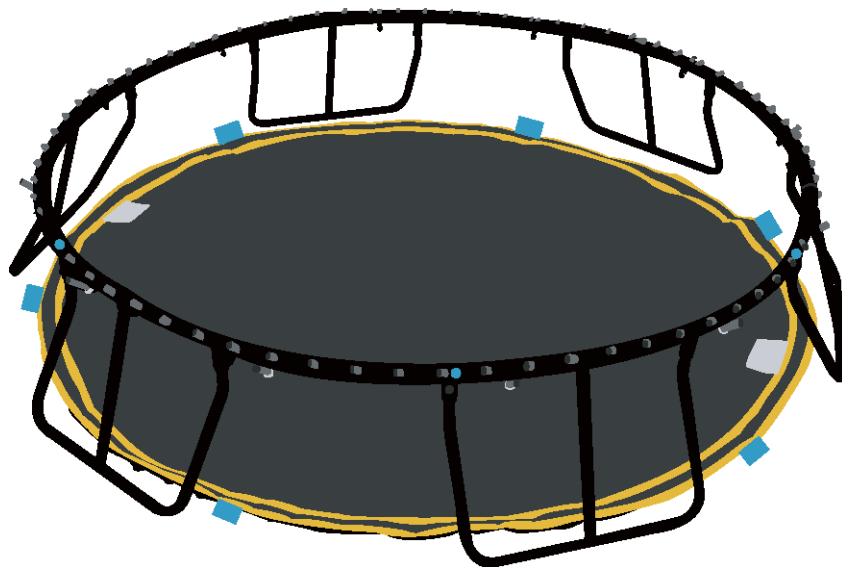

- Étalez le tapis à l'intérieur de l'armature, les bandes jaunes vers le haut.
- Assurez-vous que les étiquettes bleues ■ du tapis sont alignées avec les autocollants bleus ● de l'armature.

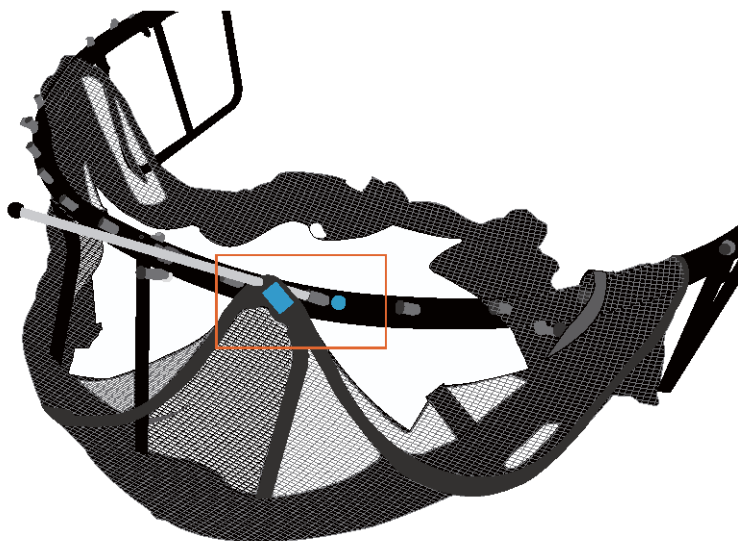
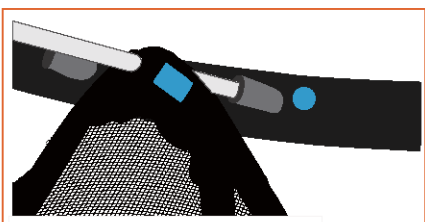

STOP

NOTE - En installant les tiges de tapis blanches dans les douilles, le filet se tendra contre l'armature. Manipulez le filet avec soin et assurez-vous qu'il ne se coince pas puisqu'il pourrait déchirer.

- Trouvez le trou dans le filet marqué d'une étiquette bleue ■ et la douille de l'armature marquée d'un autocollant bleu ●.
- En tenant le trou du filet marqué d'une étiquette bleue ■, placez le reste du filet à l'intérieur de l'armature, tel qu' illustré.
- Placez le filet de façon à ce que l'étiquette bleue ■ soit face à vous et à la droite du trou du filet, tel qu'illustré.
- Insérez une tige de tapis blanche dans le trou du filet et dans la douille marquée d'un autocollant bleu ●.
- En vous déplaçant autour de l'armature, insérez les tiges de tapis blanches restantes dans les trous du filet et les douilles correspondantes.
- Assurez-vous que les tiges de tapis blanches sont insérées jusqu'au fond des douilles.



SCANNEZ ICI ou visitez le <http://springfr.ee/step-5> pour consulter une vidéo de démonstration utile.

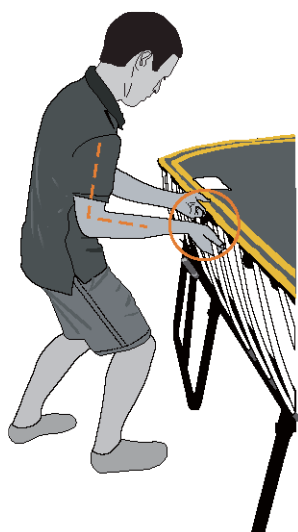

1 Poussez la tige de tapis blanches vers l'intérieur à l'aide de votre main droite, la paume vers le haut. Avec une jambe vers l'avant, pliez vos genoux et tenez bien le tapis à côté d'une douilles.

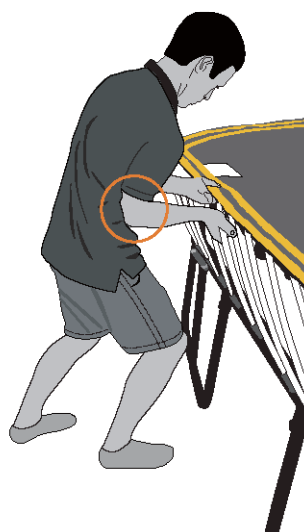

2 Pliez les bras à un angle droit, puis poussez votre coude contre votre hanche.



3 Pousser vers l'avant à l'aide de votre corps afin d'insérer la tige de tapis blanches dans la douilles. Essayez de garder le bord du tapis horizontal avec votre autre main.

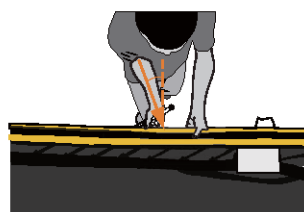

4 Il sera plus facile à insérer les tiges de tapis blanches dans les douilles si vous poussez à travers votre corps dans la direction indiquée par les flèches.



AVERTISSEMENT - Faites preuve de prudence avec toute tige sous tension jusqu'à ce que vous soyez certain qu'elle est bien assemblée ou démontée. Gardez le visage loin des tiges sous tension.

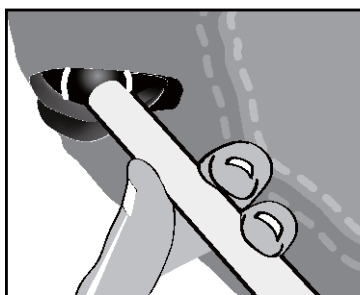
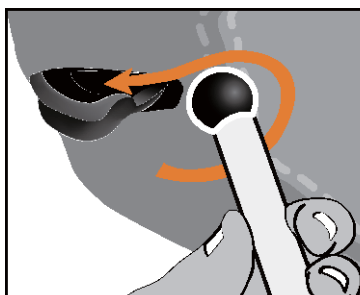
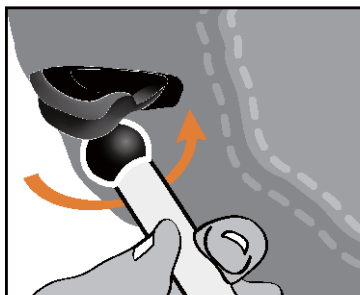

CONSEIL - Gardez le tapis à l'horizontale quand vous fixez les tiges de tapis blanches. Si vous avez de la difficulté à installer les tiges de tapis blanches, demandez à une deuxième personne de pousser sur le côté opposé du trampoline.

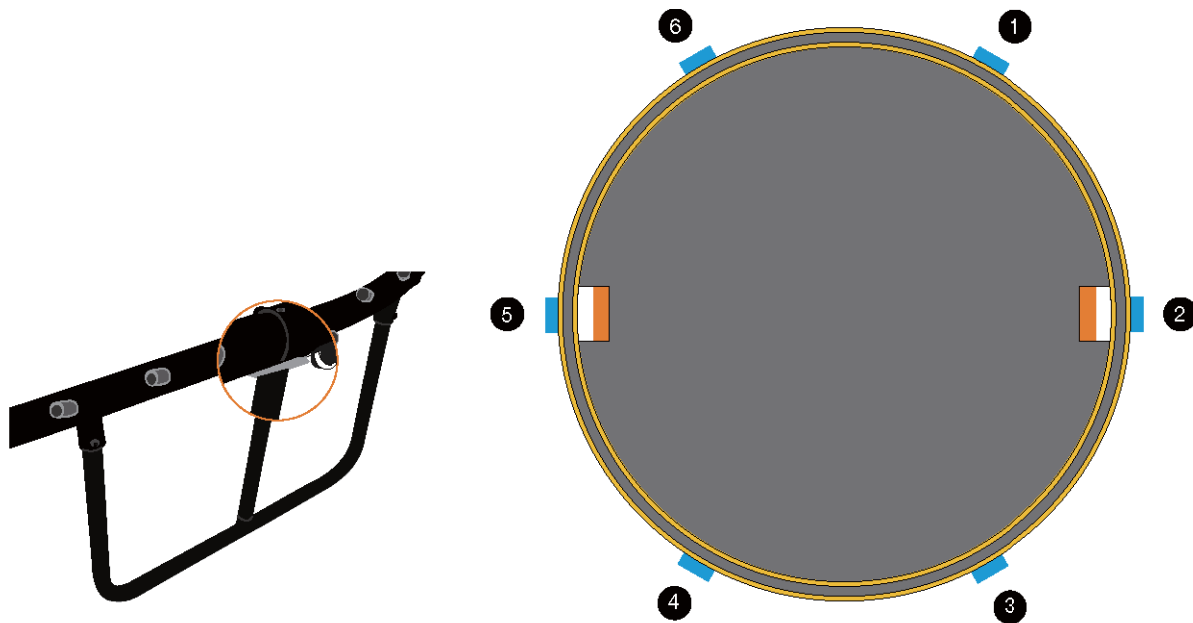

NOTE - Vérifiez que tous les montants centraux reposent adéquatement contre l'armature du trampoline. Si ce n'est pas le cas, ajustez-les maintenant.

- Fixez les six premières tiges blanches au tapis dans l'ordre indiqué. Assurez-vous que les autocollants de couleur des tiges blanches correspondent aux étiquettes de couleur du tapis.
- Si vous devez enlever une tige blanche du tapis, veuillez consulter les directives de la deuxième étape du démontage.



SCAN HERE or visit <http://springfr.ee/step-6> for a helpful installation demonstration video.

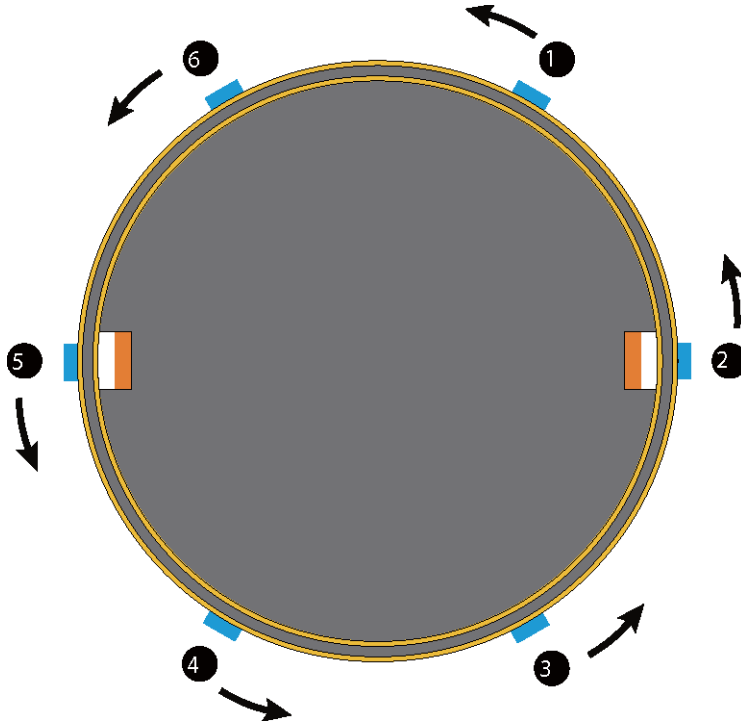

AVERTISSEMENT - Faites preuve de prudence avec toute tige sous tension jusqu'à ce que vous soyez certain qu'elle est bien assemblée ou démontée. Gardez le visage loin des tiges sous tension.



NOTE - Quand l'extrémité ronde d'une tige de tapis blanche est insérée dans une douille, appuyez sur le bord du tapis pour vous assurer que la tige blanche est insérée complètement.

- Fixez les tiges blanches à la droite des six premières tiges, tel qu'illustré ci-dessus avec les carrés bleus.
- Poursuivez ensuite cette séquence, une tige à droite et une tige à droite, jusqu'à ce que toutes les tiges blanches soient fixées au tapis.



AVERTISSEMENT - N'utilisez pas le trampoline avant qu'il ne soit entièrement assemblé. Le défaut de respecter ces directives peut faire en sorte que des tiges se brisent ou se détachent de l'armature du trampoline.



NOTE - Vérifiez que le filet ne se coince pas sur l'armature ou les boulons; il pourrait déchirer.

- Déplacez-vous autour de l'armature de droite à gauche et faites glisser le filet avec soin jusqu'au haut des tiges blanches.
- Ensuite, tirez soigneusement le filet par-dessus le bord du tapis.
- En vous déplaçant autour de l'armature, soulevez le reste du filet jusqu'au centre du tapis.

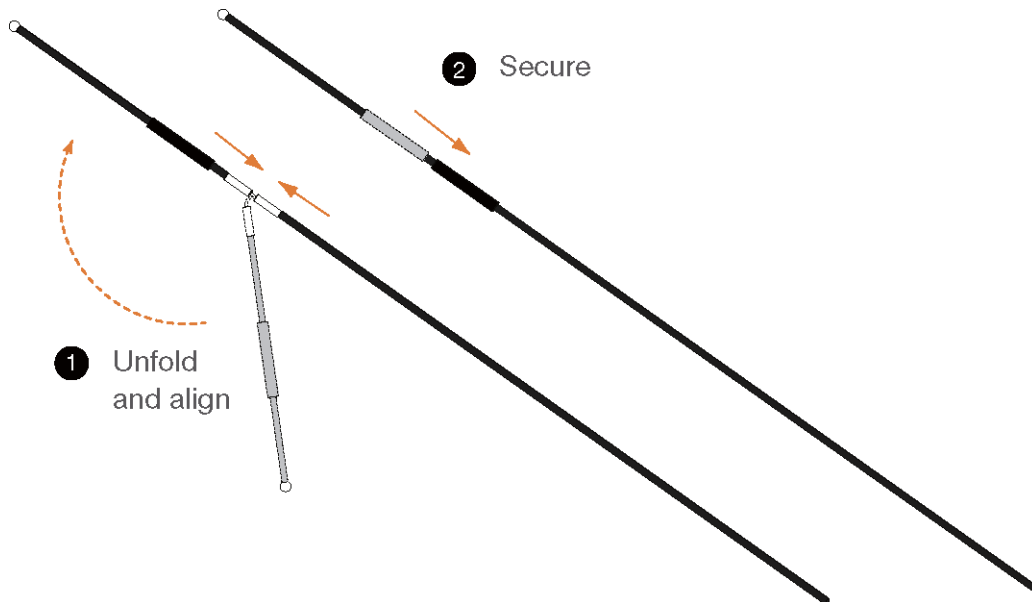

AVERTISSEMENT - Faites preuve de prudence avec toute tige sous tension jusqu'à ce que vous soyez certain qu'elle est bien assemblée ou démontée. Gardez le visage loin des tiges sous tension.

- Assemblez les tiges d'enceinte noires tel qu'illustré.

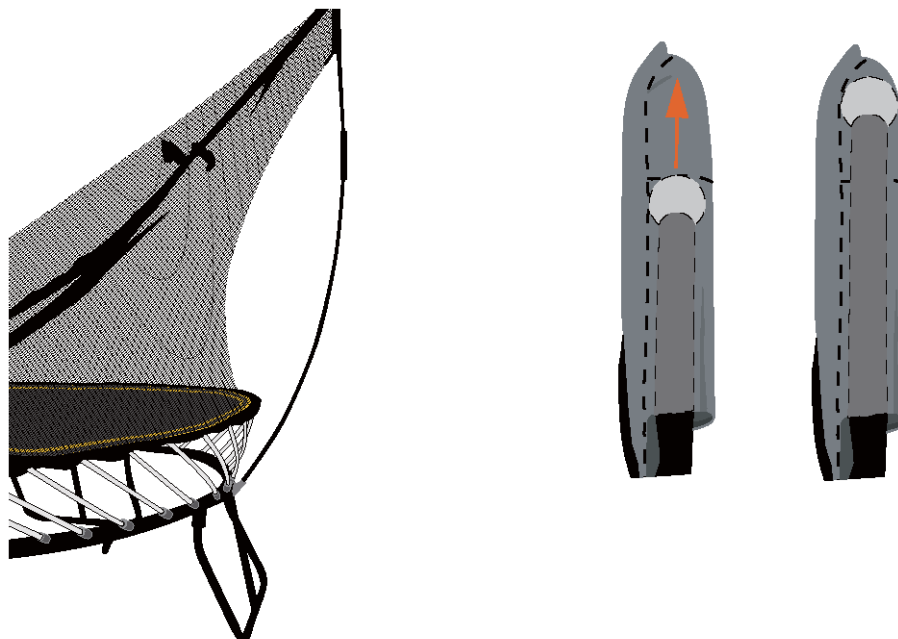

AVERTISSEMENT – Ne tentez jamais d'enlever une tige d'enceinte noire de sa pochette ou de dégager (déverrouiller) le protège-tige quand la tige d'enceinte noire est sous tension.

- Insérez toutes les tiges d'enceinte noires dans les pochettes au haut du filet. Poussez la tige dans la pochette jusqu'à l'enclenchement de celle-ci. Vous sentirez une certaine résistance à l'enclenchement de l'extrémité ronde de la tige.
- Insérez l'extrémité inférieure de la tige d'enceinte noire dans la douille appropriée sur l'armature. Vous entendrez un clic quand la tige d'enceinte noire est bien insérée dans la douille.



SCANNEZ ICI ou visitez le <http://springfr.ee/step-10> pour consulter une vidéo de démonstration utile.

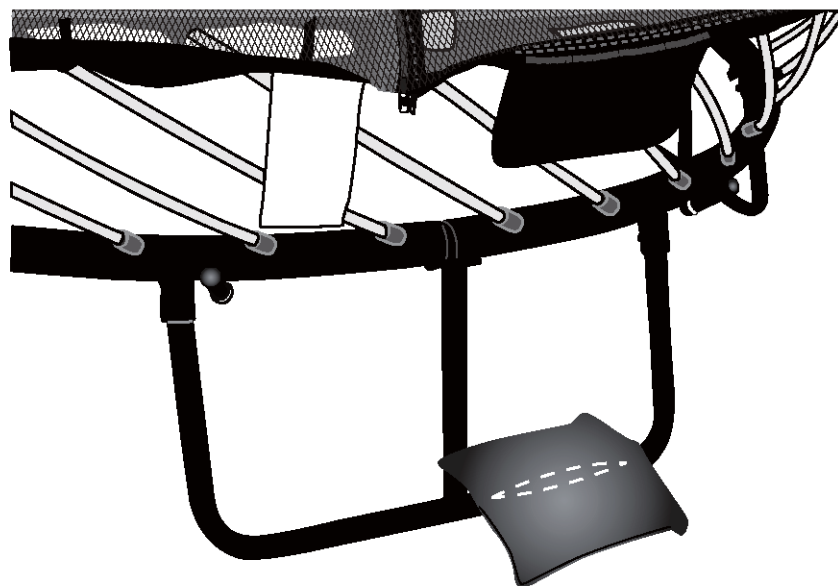

AVERTISSEMENT - Assurez-vous de lire toutes les mises en garde et précautions avant d'utiliser le trampoline.

ATTENTION - Si vous prévoyez du temps sévère, le trampoline doit être déplacé vers un endroit à l'abri ou bien démonté.

- Pour améliorer la stabilité de votre trampoline, quatre sacs à sable sont inclus avec ce dernier.
- Remplissez ces sacs de sable mouillé ou sec jusqu'à environ 150mm (6 po) du bord.
- Repliez le haut du sac deux fois afin que les bandes Velcro® adhèrent ensemble.
- Déposez les sacs de sable sur les pieds du trampoline de manière à ce qu'ils ne glissent pas. Nous recommandons de placer la couture piquée située au centre du sac sur le tube du pied.
- Si votre trampoline est installé dans un endroit sujet aux vents violents ou si vous cherchez à augmenter la stabilité de votre trampoline, nous vous conseillons d'acheter les ancrages de trampoline Springfree qui ont été créés spécialement pour le Trampoline Springfree. Les Ancrages de Trampoline peuvent être achetés directement à www.springfree.com.

Félicitations! Vous avez installé votre trampoline Springfree avec succès! Amusez-vous bien!